



Kullanma kılavuzu

Maxi Condense

H48 (H-TR)

H65 (H-TR)



DD Demirdöküm
www.demirdokum.com.tr

TR

İçindekiler

İçindekiler

1	Emniyet	3	5.3	Isıtma sisteminin boşaltılması.....	12
1.1	İşlemlerle ilgili uyarı bilgileri	3	5.4	Isıtma sistemi dolum basıncının sağlanması	12
1.2	Amacına uygun kullanım	3	5.5	Yoğuşma suyu gider hattı ve gider hunisi kontrolü.....	13
1.3	Genel emniyet uyarıları.....	4	6	Arıza giderme	13
2	Doküman ile ilgili uyarılar	7	6.1	Arızanın giderilmesi	13
2.1	Birlikte geçerli olan dokümanların dikkate alınması.....	7	7	Devre dışı bırakma	14
2.2	Dokümanların saklanması	7	7.1	Ürünü geçici olarak devre dışı bırakma	14
2.3	Kılavuzun geçerliliği	7	7.2	Ürünün nihai olarak devre dışı bırakılması	14
2.4	Montaj bilgileri.....	7	8	Geri dönüşüm ve atıkların yok edilmesi	14
2.5	Tüketicinin seçimlik hakları	7	9	Garanti ve müşteri hizmetleri	14
2.6	Tüketicinin şikayet ve itirazı durumunda.....	8	9.1	Garanti	14
3	Ürünün tanımı	8	9.2	Müşteri hizmetleri.....	14
3.1	Ürünün yapısı	8	Ek		15
3.2	Kumanda elemanı.....	8	A	Kullanıcı seviyesi	15
3.3	Gösterilen semboller.....	9	B	Durum kodları	15
3.4	Isıtma sisteminin donmaya karşı korunması	9	C	Arıza kodları	16
3.5	Tip etiketi	9	D	Arıza giderme	16
3.6	CE işareti	10			
4	İşletim	10			
4.1	Kullanım konsepti	10			
4.2	Kullanım ve gösterge seviyeleri.....	10			
4.3	Ana ekran	11			
4.4	Ürünün devreye alınması.....	11			
4.5	Kapatma vanalarının açılması	11			
4.6	İşletme modu seçimi	11			
4.7	Kalorifer gidiş suyu sıcaklığının ayarlanması	11			
4.8	Sıcak su sıcaklığının ayarlanması	12			
4.9	Ürün fonksiyonlarının kapatılması	12			
4.10	Durum kodu göstergesinin etkinleştirilmesi	12			
5	Temizlik ve bakım	12			
5.1	Ürünün bakımı	12			
5.2	Bakım.....	12			

1 Emniyet

1.1 İşleme ilgili uyarı bilgileri

İşleme ilgili uyarı bilgilerinin sınıflandırılması

İşleme ilgili uyarı bilgileri, aşağıda gösterildiği gibi tehlikenin ağırlığına bağlı olarak uyarı işaretleri ve uyarı metinleriyle sınıflandırılmıştır:

Uyarı işaretleri ve uyarı metinleri



Tehlike!

Ölüm tehlikesi veya ağır yaralanma tehlikesi



Tehlike!

Elektrik çarpması nedeniyle ölüm tehlikesi



Uyarı!

Hafif yaralanma tehlikesi



Dikkat!

Maddi hasar veya çevreye zarar verme tehlikesi

1.2 Amacına uygun kullanım

Yanlış veya amacına uygun olmayan şekilde kullanılması durumunda; yaşamsal tehlike arz edebilir, üründe veya çevresinde maddi hasarlar meydana gelebilir.

Bu ürün, özel olarak kapalı ısıtma sistemleri için tasarlanmış bir ısı üreticisidir.

Amacına uygun kullanım arasında yer alanlar:

- Ürüne ve diğer tüm sistem bileşenlerine ait birlikte verilen kullanma kılavuzlarının dikte alınması
- Kılavuzlarda yer alan tüm kontrol ve bakım şartlarının yerine getirilmesidir.

Bu ürün 8 yaş ve üzerindeki çocuklar ve fiziksel, algılama veya ruhsal yetenekleri sınırlı olan veya cihaz hakkında yeterince tecrübesi ve bilgisi olmayan kişiler tarafından, ancak bir kişi tarafından denetlenirse veya cihazın nasıl kullanıldığına ve oluşabilecek tehlikelere dair talimatlar aldılarsa, kullanılabilir. Çocuklar ürünle oynamamalıdır. Temizleme ve kullanıcı bakımı, denetlenmeyen çocuklar tarafından yapılmamalıdır.

Bu kılavuzda tarif edilenin dışında bir kullanım veya bunu aşan bir kullanım amacına uygun değildir. Her türlü doğrudan ticari ve endüstriyel kullanım da amacına uygun kullanım değildir.

Dikkat!

Her türlü kötü amaçlı kullanım yasaktır.

1 Emniyet

1.3 Genel emniyet uyarıları

1.3.1 Yetkili bayi tarafından montajın yapılması

Ürünün montajı sadece yetkili bir bayi tarafından, kontrolü, bakımı ve onarım çalışmaları ve ayrıca gaz ayarları yetkili teknik servis tarafından gerçekleştirilmelidir.

1.3.2 Yanlış kullanım nedeniyle tehlike

Yanlış kullanım nedeniyle kendiniz ve diğer kişiler tehlike altında kalabilir ve maddi hasarlar söz konusu olabilir.

- ▶ Mevcut kılavuzu ve tüm ilave dokümanları dikkatlice okuyun, özellikle "Emniyet" bölümünü ve uyarı notlarını.
- ▶ Sadece mevcut kullanma kılavuzunda belirtilen çalışmaları yapın.

1.3.3 Gaz kaçağı nedeniyle ölüm tehlikesi

Binalarda doğal gaz kokusunda:

- ▶ Gaz kokusu olan mekanlarda bulunmayın.
- ▶ Mümkünse kapıları ve pencereleri açın ve cereyan yapmasını sağlayın.
- ▶ Açık alevden kaçının (örn. çakmak, kibrit).
- ▶ Sigara içmeyin.
- ▶ Binada bulunan elektrik şalterlerini, soketleri, zilleri, tele-

fonu ve diğer iletişim sistemlerini kullanmayın.

- ▶ Gaz sayacı kapatma düzeneğini veya ana kapatma düzeneğini kapatın.
- ▶ Mümkünse üründeki gaz kesme vanasını kapatın.
- ▶ Diğer bina sakinlerini uyarın.
- ▶ Hemen binayı terk edin ve diğer kişilerin girmesini önleyin.
- ▶ Binayı terk eder etmez polisi ve itfaiyeyi arayın.
- ▶ Gaz şirketinin acil durum birimini evin dışındaki bir telefondan haberdar edin.

1.3.4 Tıkanmış veya sızdıran atık gaz borusu nedeniyle ölüm tehlikesi

Binalardaki atık gaz kokusunda:

- ▶ Erişebileceğiniz tüm kapıları ve pencereleri açın ve cereyan yapmasını sağlayın.
- ▶ Ürünü kapatın.
- ▶ Yetkili servisi bilgilendirin.

1.3.5 Patlayıcı veya tutuşabilen maddeler nedeniyle yaşam tehlikesi

- ▶ Ürünü, patlayıcı ve yanıcı maddeler bulunan yerlerde (örn. benzin, kağıt, boya) kullanmayın.

1.3.6 Üründeki ve ürün çevresindeki değişiklikler nedeniyle ölüm tehlikesi

- ▶ Güvenlik tertibatlarını kesinlikle çıkarmayın, köprülemeyin veya bloke etmeyin.
- ▶ Güvenlik tertibatlarında değişiklik yapmayın.
- ▶ Parçaların mühürlerini bozmayın veya çıkarmayın.
- ▶ Aşağıdakiler üzerinde değişiklik yapılmamalıdır:
 - Üründe
 - Gaz, hava, su ve elektrik hatlarında
 - Tüm atık gaz sisteminde
 - Tüm yoğunlaşma suyu tahliye sisteminde
 - Emniyet ventilinde
 - Gider borularında
 - Ürünün işletme güvenliğini etkileyebilecek yapı malzemelerinde

1.3.7 Dolap gibi kaplamalar nedeniyle ölüm tehlikesi

Dolap gibi bir kaplama, ortam havasına bağlı çalıştırılan bir üründe tehlikeli durumlara yol açabilir.

- ▶ Ürünün yeterince yanma havası ile beslenmesine dikkat edin.

1.3.8 Yetersiz yanma havası girişi nedeniyle zehirlenme tehlikesi

Koşullar: Ortam havasına bağlı işletim

- ▶ Yanma havası girişinin yeterli olmasını sağlayın.

1.3.9 Uygun olmayan yanma ve ortam havası nedeniyle korozyon hasarı tehlikesi

Spreyler, çözücü maddeler, klor içeren temizlik maddeleri, boyalar, yapıştırıcı maddeler, amonyak bileşikler, tozlar vb. üründe ve yanma havası/atık gaz akım borusunda korozyona yol açabilir.

- ▶ Yanma havası beslemesinin flor, klor, kükürt, toz vs. içermemesini sağlayın.
- ▶ Montaj yerinde kimyasal madde olmamasını sağlayın.

1.3.10 Donma sonucu maddi hasar tehlikesi

- ▶ Soğuk kış günlerinde ısıtma sisteminizin çalışır konumda olmasını ve odaların yeterli ısıya sahip olmasını sağlayınız.
- ▶ İşletimi sağlayamıyorsanız, yetkili bayinin ısıtma sistemini boşaltmasını sağlayın.



1 Emniyet

1.3.11 Yanlıř veya yapılmayan bakım ve onarım nedeniyle yaralanma ve maddi hasar tehlikesi

- ▶ Hiçbir şekilde kendi başınıza üründe bakım çalışmaları veya onarım gerçekleştirme-
yin.
- ▶ Arızaların ve hasarların he-
men yetkili bir teknik servis
tarafından giderilmesini sağla-
yın.
- ▶ Öngörülen bakım aralıklarına
uyun.

1.3.12 Ürünün devreye alınması

- ▶ Ürünü sadece kapak tama-
men kapalı olduğunda işle-
time alın.

1.3.13 Maddi hasar tehlikesi

Ürün kapağı, yüklerin taşınması için tasarlanmamıştır. Ağırlığın etkisiyle deforme olma tehlikesi söz konusudur.

- ▶ Ürünün üzerine hiçbir cisim koymayınız.



2 Doküman ile ilgili uyarılar

2.1 Birlikte geçerli olan dokümanların dikkate alınması

- Sistem bileşenlerinin beraberinde bulunan tüm kullanma kılavuzlarını mutlaka dikkate alın.

2.2 Dokümanların saklanması

- Bu kılavuzu ve ayrıca birlikte geçerli olan tüm belgeleri daha sonra kullanmak üzere saklayın.

2.3 Kılavuzun geçerliliği

Bu kılavuz sadece aşağıdaki ürünler için geçerlidir:

Ürün - Ürün numarası

Maxi Condense H48 (H-TR)	0010021784
Maxi Condense H65 (H-TR)	0010021785

2.4 Montaj bilgileri

Ürünün montajı ile ilgili gerekli bilgiler aşağıda açıklanmıştır.

1. Bu ürün sadece, DemirDöküm yetkili satıcılarının uzman tesisatçıları tarafından monte edilmelidir. Montajın mevcut talimatlara, kurallara ve direktiflere uygun olmasından bu uzman tesisatçı sorumludur.
Ürünün tamir ve bakımı DemirDöküm teknik servisi tarafından yapılmalıdır.
2. Ürünün montajı ile ilgili bilgi ve şemalar, bu kılavuz ile birlikte verilen montaj kılavuzunun "Montaj" bölümünde verilmiştir.
3. Ürünün teknik bilgileri, bu kılavuz ile birlikte verilen montaj kılavuzunun "Teknik bilgiler" bölümünde verilmiştir.

2.5 Tüketicinin seçimlik hakları

1. Malın ayıplı olduğunun anlaşılması durumunda tüketici;
 - 1.1 Satılanı geri vermeye hazır olduğunu bildirerek sözleşmeden dönme,
 - 1.2 Satılanı alıkoymuş ayıp oranında satış bedelinden indirim isteme,
 - 1.3 Aşırı bir masraf gerektirmediği takdirde, bütün masrafları satıcıya ait olmak üzere satılanın ücretsiz onarılmasını isteme,
 - 1.4 İmkân varsa, satılanın ayıpsız bir misli ile değiştirilmesini isteme, seçimlik haklarından birini kullanabilir. Satıcı, tüketicinin tercih ettiği bu talebi yerine getirmekle yükümlüdür.
2. Ücretsiz onarım veya malın ayıpsız misli ile değiştirilmesi hakları üretici veya ithalatçıya karşı da kullanılabilir. Bu fıkradaki hakların yerine getirilmesi konusunda satıcı, üretici ve ithalatçı müteselsilen sorumludur. Üretici veya ithalatçı, malın kendisi tarafından piyasaya sürülmesinden sonra ayıbın doğduğunu ispat ettiği takdirde sorumlu tutulmaz.
3. Ücretsiz onarım veya malın ayıpsız misli ile değiştirilmesinin satıcı için orantısız güçlükleri beraberinde getirecek olması hâlinde tüketici, sözleşmeden dönme veya ayıp oranında bedelden indirim haklarından birini kullanabilir. Orantısızlığın tayininde malın ayıpsız değeri, ayıbın önemi ve diğer seçimlik haklara başvurma hakkı tüketici açısından sorun teşkil edip etmeyeceği gibi hususlar dikkate alınır.
4. Ücretsiz onarım veya malın ayıpsız misli ile değiştirilmesi haklarından birinin seçilmesi durumunda bu talebin satıcıya, üreticiye veya ithalatçıya yöneltilmesinden itibaren azami otuz iş günü içinde yerine getirilmesi zorunludur. Ancak, 6502 sayılı Tüketicinin

3 Ürünün tanımı

Korunması Hakkında Kanun'un 58 inci maddesi uyarınca çıkarılan yönetmelik eki listede yer alan mallara ilişkin, tüketicinin ücretsiz onarım talebi, yönetmelikte belirlenen azami tamir süresi içinde yerine getirilir.

Aksi hâlde tüketici diğer seçimlik haklarını kullanmakta serbesttir.

5. Tüketicinin sözleşmeden dönme veya ayıp oranında bedelden indirim hakkını seçtiği durumlarda, ödemiş olduğu bedelin tümü veya bedelden yapılan indirim tutarı derhâl tüketiciye iade edilir.
6. Seçimlik hakların kullanılması nedeniyle ortaya çıkan tüm masraflar, tüketicinin seçtiği hakkı yerine getiren tarafça karşılanır. Tüketici bu seçimlik haklarından biri ile birlikte 11/1/2011 tarihli ve 6098 sayılı Türk Borçlar Kanunu hükümleri uyarınca tazminat da talep edebilir.

2.6 Tüketicinin şikayet ve itirazı durumunda

Tüketici, seçimlik haklarının kullanılması ile ilgili olarak çıkabilecek uyuşmazlıklarda yerleşim yerinin bulunduğu veya tüketici işleminin yapıldığı yerdeki **Tüketici Hakem Heyetine veya Tüketici Mahkemesine** başvurabilir.

3 Ürünün tanımı

3.1 Ürünün yapısı

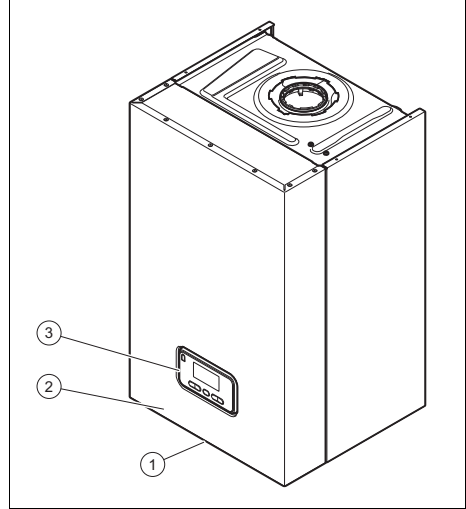

- | | |
|--|-------------------|
| 1 Arka taraftaki seri numaralı tip etiketi | 2 Ön kapak |
| | 3 Kumanda elemanı |

3.2 Kumanda elemanı

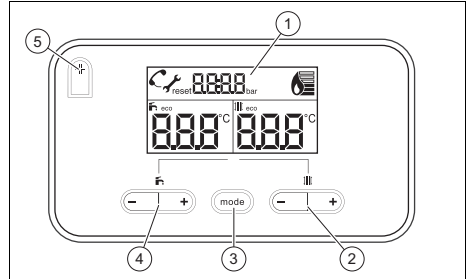

- | | |
|--|---|
| 1 Ekran | 4 Sıcak su işle-timi ayar tuşları (-/+ (III)) |
| 2 Isıtma modu ayar tuşları (-/+ (III)) | 5 Reset tuşu |
| 3 Tuş mode | |

3.3 Gösterilen semboller

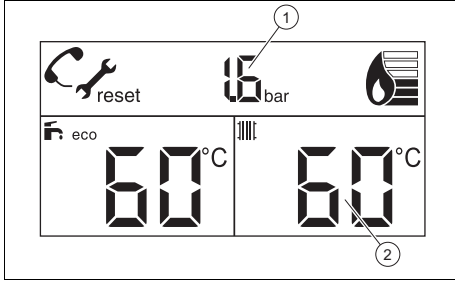

- | | | | |
|---|--|---|---------------------------------------|
| 1 | Tesis basıncı, arıza kodu ve ek bilgiler | 2 | Güncel kalorifer gidiş suyu sıcaklığı |
| | | 3 | Güncel sıcak su sıcaklığı |

Sembol	Anlamı
	Doğru brülör işletimi: Brülör açık
	Kalorifer konumu devrede: – Sürekli yanıyor: Isıtma konumu ısı talebi – Yanıp sönüyor: Brülör ısıtma konumunda
	Sıcak su hazırlama etkin: – Sürekli yanıyor: Kullanma suyu konumu devrede – Yanıp sönüyor: Kullanma suyu konumunda brülör devrede
eco	Sıcak su sıcaklığı < 50 °C
	Yetkili servis seviyesi
ve F.XX	Üründe arıza
OFF	Standby modu

3.4 Isıtma sisteminin donmaya karşı korunması

3.4.1 Donmaya karşı koruma fonksiyonu



Dikkat!

Donma sonucu maddi hasar tehlikesi!

Donmaya karşı koruma fonksiyonu, tüm ısıtma sisteminde dolaşımı sağlayamaz. Bu nedenle ısıtma sisteminin bazı parçaları için duruma göre donma ve hasar tehlikesi söz konusudur.

- Evde bulunmadığınız süre içinde donmaya karşı koruma önlemi olarak ısıtma sisteminizin işletimde kaldığından ve odaların yeterince ısıtıldığından emin olun.

Açma/Kapatma tuşu açıkken gidiş suyu sıcaklığı 5 °C'nin altına düşerse, ürün çalışmaya başlar ve sirkülasyondaki suyu ısıtma tarafında yakl. 30 °C'ye ısıtır.

3.5 Tip etiketi

Tip etiketi ürünün alt tarafında yer almaktadır.

Geçerlilik: Maxi Condense

Tip etiketi üzerindeki bilgiler	Anlamı
	Seri numarası içeren barkod

4 İşletim

Tip etiketi üzerindeki bilgiler	Anlamı
Seri numarası	Kalite kontrolü içindir; 3. ve 4. rakamlar = Üretim yılı Kalite kontrolü içindir; 5. ve 6. rakamlar = Üretim haftası Tanımlama içindir; 7. ile 16. rakamlar arası = Ürün numarası Kalite kontrolü içindir; 17. ile 20. rakamlar arası = Üretim yeri
...Maxi Condense...	Ürün tanımı
2H / 2E / 3P / 2L...	Fabrikasyon gaz cinsi ve gaz bağlantı basıncı
I12H3P / I2E / I3P...	İzin verilen gaz kategorisi
Yoğuşma tekniği	AB direktifi 92/42/EWG uyarınca ısıtma cihazının verimlilik sınıfı
Tip: Xx3(x)	İzin verilen atık gaz bağlantıları
PMS	Isıtma konumunda maksimum su basıncı
V Hz	Elektrik bağlantısı - Gerilim - Frekans
H	Alt yoğuşma ısı değeri
W	Maks. elektrik tüketimi
IP	Koruma sınıfı
III	Isıtma konumu
Qn	Isıtma konumunda nominal ısı yükü aralığı
Ph	Isıtma konumunda nominal ısı gücü aralığı
Pnc	Isıtma konumunda nominal ısı gücü aralığı (yoğuşma tekniği)
Tmax	Maksimum gidiş sıcaklığı
NOx	Ürünün NOx sınıfı
Kod (DSN)	Spesifik ürün kodu
	Kılavuzu okuyun!



Bilgi

Ürünün, montaj yerindeki gaz cinsine uygun olduğundan emin olun.

3.6 CE işareti









CE işareti, ürünlerin tip etiketi doğrultusunda geçerli yönetmeliklerin esas taleplerini yerine getirdiğini belgelerdir.

Uygunluk açıklaması için üreticiye danışılabilir.

4 İşletim

4.1 Kullanım konsepti

Tuş	Anlamı
	İşletme modu seçimi
 veya 	Kullanma suyu sıcaklığının ayarlanması
 veya 	Kalorifer gidiş suyu sıcaklığının ayarlanması
	<ul style="list-style-type: none">Ürünün etkinleştirilmesi: Açık/Kapalı (Standby) (tuşa kısa basılmalıdır)Ürünün sıfırlanması (tuşa üç saniyeden daha uzun basılmalıdır)

Ayarlanabilir değerler yanıp sönerek gösterilir.

Ekran aydınlatması, ürünü çalıştırırsanız veya bir tuşa basarsanız devreye girer.

4.2 Kullanım ve gösterge seviyeleri

Ürün iki kullanım ve gösterge seviyesine sahiptir.

Kullanıcı seviyesinde kullanıcı olarak ihtiyaç duyacağınız bilgileri ve ayar seçeneklerini bulabilirsiniz.

Yetkili servis seviyesi yetkili bayi için öngörülmüştür. Bu seviye kod korumalıdır. Yetkili servis seviyesindeki ayar değişiklikleri sadece yetkili bayiler tarafından yapılabilir.

Kullanıcı seviyesi – Genel bakış

4.3 Ana ekran

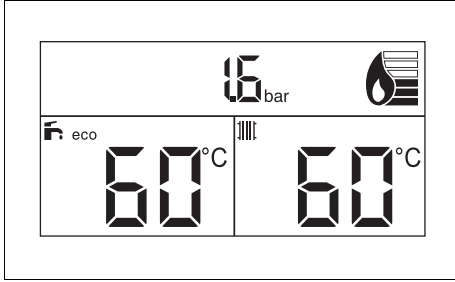

Ana ekranda, ürünün güncel durumu gösterilir.

Ana ekrana geri dönmek için 5 saniyeden uzun süre hiçbir tuşa basmayın (sadece sıcak su sıcaklığı/gidiş suyu sıcaklığı ayarında).

Genel olarak 15 dakikadan uzun süre hiçbir tuşa basılmazsa da (örn. yetkili satıcı seviyesinde), yine ana ekran görüntülenir. Bir arıza mesajı mevcutsa, ana ekranda bir arıza kodu gösterilir.

Hangi fonksiyonların kullanılabilceği, ürüne bir reglerin bağlı olmasına bağlıdır.

4.4 Ürünün devreye alınması

- ▶ **+** tuşuna basın.
- ◁ Ekranda ana ekran gösterilir.

4.5 Kapatma vanalarının açılması

1. Kapatma düzenerleri konumunun bilinmediğinden emin olun.
 - ◁ Ürünün montajını gerçekleştiren yetkili bayiden kapatma vanalarının konumu ve kullanımı ile ilgili bilgi isteyin.
2. Harici olarak monte edilen gaz kesme vanasını açın.
3. Üründeki gaz kesme vanasını açın.
4. Isıtma sisteminin gidiş ve dönüş devrelerindeki küresel vanaları açın.

Geçerlilik: Bağlı sıcak su boylerine sahip ürün

- ▶ Soğuk su kesme vanasını açın.

4.6 İşletme modu seçimi



Bilgi

Her çalıştırma/ ateşleme işleminin ardından sonra ürün daha önce seçilen işletme konumunda çalışmaya başlar.

- ▶ Ekranda istediğiniz işletim modu görüntülene kadar **[mode]** üzerine basın.

Sembol	İşletme konumu
	Isıtma modu + Sıcak su işletimi
	Isıtma konumu
	Sıcak su işletimi ve donmaya karşı koruma fonksiyonu
—	Donmaya karşı koruma fonksiyonu

4.7 Kalorifer gidiş suyu sıcaklığının ayarlanması



Bilgi

Üründe hava ve su akışına yönelik kontrol tertibatları mevcuttur, bunlar her ısıtma talebinde, ilgili ısıtma başlatılmadan maksimum bir dakikalık bekleme süresini devreye alır.

1. **[-]** veya **[+]** (**III**) üzerine basın.
 - ◁ Ekranda ayarlanan gidiş suyu sıcaklığı yanıp söner.

Koşullar: Regler cihazı bağlı değil

- ▶ **[-]** veya **[+]** (**III**) ile istenilen gidiş suyu sıcaklığını ayarlayın.



Koşullar: Ürün bir dış hava kompanzasyonlu reglere veya bir oda termostatına bağlı

- ▶ Reglerdeki bağlantının doğruluğunu kontrol edin.
 - ◁ Gerçek kalorifer gidiş suyu sıcaklığı otomatik modülasyonlu olarak regler tarafından ayarlanır.



5 Temizlik ve bakım

4.8 Sıcak su sıcaklığının ayarlanması

Koşullar: Harici bir sıcak su boyleri ısıtma cihazına bağlı ise ve bir boyler sıcaklık sensörü bağlı ise.

- ▶  veya  üzerine basın.
 - ◁ Ekranda ayarlanan kullanım suyu sıcaklığı yanıp sönererek gösterilir.

Koşullar: Regler cihazı bağlı değil

- ▶  veya  ile istenilen sıcak su sıcaklığını ayarlayın.



Koşullar: Regler cihazı bağlı

- ▶ Regler cihazında istediğiniz sıcak su sıcaklığını ayarlayın (→ Regler cihazı kullanma kılavuzu).

4.9 Ürün fonksiyonlarının kapatılması

4.9.1 Isıtma konumunun kapatılması (yaz konumu)

Koşullar: Regler bağlı değil



- ▶  üzerine basın ve ekranda  artık görünmeyene kadar basmaya devam edin.

Koşullar: Regler bağlı

- ▶ Reglerde ısıtma konumunu kapatın (→ Regler kullanma kılavuzu).

4.9.2 Kullanım suyu konumunun kapatılması





Koşullar: Regler bağlı değil

- ▶  üzerine basın ve ekranda  artık görünmeyene kadar basmaya devam edin.

Koşullar: Regler bağlı

- ▶ Reglerde kullanım suyu konumunu kapatın (→ Regler kullanma kılavuzu).

4.10 Durum kodu göstergesinin etkinleştirilmesi

1. Aynı anda  () ve  () üzerine 3 saniye boyunca basın.
Durum kodları
 - ◁ Ekranda güncel işletim durumu **S.XX** gösterilir.
2. Ana ekrana dönmek için  tuşuna basın.

5 Temizlik ve bakım

5.1 Ürünün bakımı

- ▶ Kapağı nemli bir bez ve çözücü madde içermeyen sabunla temizleyin.
- ▶ Sprey, aşındırıcı maddeler, bulaşık deterjanları, çözücü madde veya klor içeren temizlik maddeleri kullanmayın.

5.2 Bakım

Ürünün sürekli çalışmaya hazır olması ve çalışma emniyeti, güvenirliliği ve yüksek kullanım ömrü için ön şart yetkili bir teknik servis tarafından ürünün yıllık kontrolünün ve iki yılda bir bakımının yapılmasıdır. Kontrol sonuçlarına bağlı olarak daha erken bakım gerekebilir.

5.3 Isıtma sisteminin boşaltılması

Cihazın uzun süre kullanılmadığı durumlarda donmaya karşı koruma, ısıtma sistemi ve ürün tamamen boşaltılarak emniyete alınabilir.

- ▶ Bunun için yetkili teknik servise başvurun.

5.4 Isıtma sistemi dolum basıncının sağlanması

5.4.1 Isıtma sisteminin dolum basıncı

Isıtma sistemi dolum basıncı gerekli olan asgari basıncın altına düştüğünde ekranda gösterge değeri yanıp söner. Basınç düşmeye devam ederse ürün kendini kapatır. Ekranda değişmeli olarak  sembolü ve güncel dolum basıncı görüntülenir.

5.4.2 Isıtma sistemi dolum basıncının kontrolü

1. Alternatif 1:

Koşullar: Isıtma sisteminin dolum basıncı doğru

- ▶ Ekrandaki dolum basıncı değerini kontrol edin.

Sonuç:

Dolum basıncı için önerilen alan:
0,15 ... 0,25 MPa (1,50 ... 2,50 bar)
Dolum basıncı önerilen basınç aralığında.

1. Alternatif 2:

Koşullar: Isıtma sistemi dolum basıncı çok düşük.

- ▶ Isıtma sistemini doldurun.
 - ◁ Isıtma sistemi birçok kata kadar uzanıyorsa, ısıtma sistemi dolum basıncı için daha yüksek değerler gerekli olabilir. Bunun için bir yetkili bayiye başvurun.
 - ◁ Yeterince ısıtma suyu ilave ettiğinizde, arıza mesajı yakl. 20 saniye sonra kendiliğinden söner.

5.4.3 Isıtma sisteminin doldurulması



Dikkat!

Çok kireçli, aşırı korozif veya kimyasal içeren kalorifer suyu nedeniyle maddi hasar tehlikesi!

Uygun olmayan şebeke suyu contalara ve diyaframlara zarar verir, üründe ve ısıtma sisteminde su geçen parçaları tıkar ve seslere neden olur.

- ▶ Isıtma sistemine sadece uygun kalorifer suyu doldurun.
- ▶ Bunun için gerekirse yetkili bayiye başvurun.



Bilgi

Yetkili bayi ilk dolumdan sorumludur.

1. Doldurma vanası ile soğuk su boru devresini, yetkili bayinin size tarif ettiği gibi birbirine bağlayın.
2. Isıtma sisteminin tüm radyatör vanalarını (termostatik vanalar) açın.
3. Soğuk su boru devresini açın.
4. Doldurma vanasını yavaşça açın ve manometrede gerekli sistem basıncı sağlanana kadar doldurun.
5. Soğuk su boru devresini kapatın.
6. Tüm radyatörlerin havasını alın.
7. Ekranda sistem basıncını kontrol edin.
8. Gerekirse su takviyesi yapın.
9. Doldurma vanasını kapatın.
10. Doldurma vanasını soğuk su boru devresinden ayırın.

5.5 Yoğuşma suyu gider hattı ve gider hunisi kontrolü

Yoğuşma suyu gider hattı ve gider hunisi daima açık (tıkanmamış) olmalıdır.

- ▶ Yoğuşma suyu gider hattını ve gider hunisini düzenli olarak arızalara karşı, özellikle tıkanmalara karşı kontrol edin.

Yoğuşma suyu gider hattında ve gider hunisinde görünür ve hissedilebilir engeller olmamalıdır.

- ▶ Bir sorun tespit ederseniz, yetkili bayi tarafından giderilmesini sağlayın.

6 Arıza giderme

6.1 Arızanın giderilmesi

- ▶ Arızalar ortaya çıkarsa, ekteki tabloya göre hareket edin.
Arıza giderme (→ sayfa 16)
- ▶ İlgili arızayı öngörülen önlemler ile giderebiliyorsanız veya arıza mesajları (F.xx) tekrar ortaya çıkıyorsa, bir yetkili bayiye danışın.

7 Devre dışı bırakma

7 Devre dışı bırakma

7.1 Ürünü geçici olarak devre dışı bırakma

Ürünü sadece donma riski yoksa geçici olarak kapatın.

- ▶ Ürünü 230-V elektrik beslemesinden ayırın.
 - ◀ Ekran söner.
- ▶ Cihazınızı uzun süre devre dışı bırakacaksanız (örn. tatil) gaz kesme vanasını ve kombi ürünlerde ayrıca soğuk su vanasını kapatın.

7.2 Ürünün nihai olarak devre dışı bırakılması

- ▶ Yetkili bayi tarafından ürünün işletimden alınmasını sağlayın.

8 Geri dönüşüm ve atıkların yok edilmesi

- ▶ Ambalajın yok edilmesini ürünün montajını gerçekleştiren yetkili bayiye bırakın.



Ürün bu işaretle işaretlenmişse:

- ▶ Bu durumda, ürünü ev çöpüne atmayın.
- ▶ Bunun yerine ürünü elektrikli ve elektronik eski cihazların geri dönüştürüldüğü bir toplama merkezine verin.



Üründeki bataryalar bu işaret ile işaretlenmişse sağlığa ve çevreye zararlı maddeler içerebilir.

- ▶ Pilleri bu durumda bir pil toplama merkezine verin.

9 Garanti ve müşteri hizmetleri

9.1 Garanti

Üretici garantisine ilişkin bilgileri, arka sayfada belirtilen iletişim adresinden edinebilirsiniz.

Bu tip cihazların, Gümrük ve Ticaret Bakanlığınca tespit edilen kullanım ömrü 15 yıldır.

9.2 Müşteri hizmetleri

Müşteri iletişim merkezi: 08 50 2221833

İnternet: <http://www.demirdokum.com.tr>

Ek A Kullanıcı seviyesi

Ayarlanabilir değerler	Değerler		Birim	Ayar aralığı, seçim	Fabrika ayarı
	min.	maks.			
Isıtma konumu					
Gidiş suyu sıcaklığı	güncel değer		°C	1	60
	30	80			
Sıcak su işletimi					
Sıcak su sıcaklığı	güncel değer		°C	1	55
	35	65			

B Durum kodları

Burada yer almayan durum kodları montaj kılavuzunda mevcuttur.

Durum kodu	Anlamı
Isıtma konumu	
S.0	Isıtma talebi
S.1	Isıtma konumunda fanın çalışmaya başlaması
S.2	Isıtma devresi Pompanın çalışmaya başlaması
S.3	Isıtma konumunda ateşleme işlemi
S.4	Isıtma konumunda brülör devrede
S.5	Isıtma konumu, pompanın/fanın çalışmaya devam etmesi
S.6	Isıtma devresi Fanın kısılması
S.7	Isıtma konumunda pompanın çalışmaya devam etmesi
S.8	Isıtma devresi Brülör bekleme süresi
Boyer konumu	
S.20	Kullanım suyu talebi
S.21	Kullanım suyu konumu, fanın çalışmaya başlaması
S.22	Sıcak su işletimi Pompa çalışıyor
S.23	Kullanım suyu konumu, ateşleme işlemi
S.24	Kullanım suyu konumu, brülör devrede
S.25	Kullanım suyu konumu, pompanın/fanın çalışmaya devam etmesi
S.26	Kullanım suyu konumu, fanın çalışmaya devam etmesi
S.27	Kullanım suyu konumu, pompanın çalışmaya devam etmesi
S.28	Kullanım suyu, brülör bekleme süresi
Diğer göstergeler	
S.30	Oda termostati (RT) ısıtma konumunu bloke ediyor
S.31	Yaz konumu aktif veya eBUS Regleri ısıtma devresini bloke eder
S.34	Donmaya karşı koruma aktif
S.85	„Su debisi yetersiz, ürün 10 dakikadır bekleme konumunda“ servis mesajı

Ek

C Arıza kodları

Mesaj	Olası neden	Tedbir
F.22 Sistem/Tesisat basıncı çok düşük	Tesisat basıncı çok düşük. Isıtma sisteminde yetersiz su.	► Isıtma sistemini doldurun. (→ sayfa 13)
F.28 Ateşleme başarısız	Arka arkaya beş başarısız ateşleme denemesinden sonra ürün arıza konumuna geçer.	<ol style="list-style-type: none">1. Gaz kesme vanasının açık olup olmadığını kontrol edin.2. Sifonun tıkalı olup olmadığını kontrol edin.3. Atık gaz şaftının tıkalı olup olmadığını kontrol edin.4. Reset tuşuna 1 saniye boyunca basın.<ul style="list-style-type: none">– Resetleme denemeleri: ≤ 55. Ateşleme arızasını üç resetleme denemesi ile gideremiyorsanız, yetkili bir bayiye başvurun.
F.28 Ateşleme başarısız	Arka arkaya beş başarısız ateşleme denemesinden sonra ürün arıza konumuna geçer.	<ol style="list-style-type: none">1. Gaz kesme vanasının açık olup olmadığını kontrol edin.2. Sifonun tıkalı olup olmadığını kontrol edin.3. Atık gaz şaftının tıkalı olup olmadığını kontrol edin.4. Reset tuşuna 1 saniye boyunca basın.<ul style="list-style-type: none">– Resetleme denemeleri: ≤ 55. Ateşleme arızasını üç resetleme denemesi ile gideremiyorsanız, müşteri hizmetlerine danışın.

D Arıza giderme

Arıza	Olası neden	Tedbir
Ürün çalışmıyor (sıcak su yok, ısıtma yok)	Harici olarak monte edilen gaz kesme vanası veya üründeki gaz kesme vanası kapalı.	► Her iki gaz kesme vanasını açın.
	Soğuk su devresi kapatma vanası kapalı.	► Soğuk su kesme vanasını açın.
	Binadaki elektrik beslemesi kesildi.	► Binadaki sigortayı kontrol edin. Ürün, elektrik beslemesinin tekrar gelmesiyle otomatik olarak çalışmaya başlar.
	Ürün kapalı.	► Ürünü çalıştırın. (→ sayfa 11)
	Gidiş suyu sıcaklığı/ Sıcak su sıcaklığı çok düşük ayarlanmış veya ısıtma modu devre dışı bırakılmış.	<ol style="list-style-type: none">1. Gidiş suyu sıcaklığını ayarlayın. (→ sayfa 11)2. Kullanma suyu sıcaklığını ayarlayın. (→ sayfa 12)3. İşletme modunu seçin. (→ sayfa 11)
	Isıtma sisteminde hava var.	► Yetkili bayi tarafından ısıtma sisteminin havası alınmalıdır.

Arıza	Olası neden	Tedbir
Ürün çalışmıyor (sıcak su yok, ısıtma yok)	Hidrolik devresi kapalı.	► Hidrolik devresinin veya devrelerinin kapatma vanalarının açık olduğundan emin olun.
Sıcak su hazırlama arızasız; Isıtma çalışmıyor	Harici regler doğru ayarlanmamış.	► Harici regleri doğru ayarlayın (→Regler kullanma kılavuzu).

Yayınlayan/üretici

TÜRK DEMIRDÖKÜM FABRİKALARI A.Ş.

4 Eylül Mah. İsmet İnönü Cad. No: 263 – 11300 / Bozüyük – Bilecik

www.demirdokum.com.tr



0020261411_00

0020261411_00 – 27.02.2018

tedarikçi

Türk DemirDöküm Fabrikaları A.Ş.

Bahçelievler Mah. Bosna Bulvarı No: 146 – 34688 / Çengelköy, Üsküdar – İstanbul

Tel. 02 16 516-2000 – Faks 02 16 516-2007

Müşteri iletişim merkezi 08 50 2221833

info@demirdokum.com.tr – www.demirdokum.com.tr

© Bu kılavuzun veya kısımlarının, telif hakları korunmaktadır ve sadece üreticinin yazılı onayı ile çoğaltılabilir veya dağıtılabilir.

Değişiklik yapma hakkı saklıdır.